

保管用

THRIVE

保証書付

くつろぎ指定席 Light マッサージチェア CHD-3811

取扱説明書

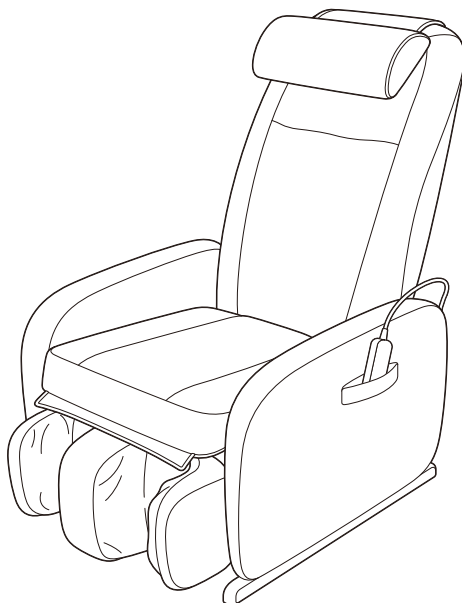

このたびはお買い上げいただき、ありがとうございます。
この「取扱説明書」をよくお読みいただき、正しくお使いください。
とくに「安全上のご注意」は必ずお読みください。
お読みになったあとは、いつでも取り出せるところに保管してください。

使用目的または効果

あんま・マッサージの代用

- 疲労回復
- 血行をよくする
- 筋肉の疲れをとる
- 筋肉のこりをほぐす
- 神経痛、筋肉痛の緩解



一般家庭で使用すること

もくじ



- 安全上のご注意……………1～3
- 各部の名称とはたらき……………4・5
- マッサージの前に……………6～8
- 使用方法……………8～10
- 使い終わったら……………11
- 使用上のご注意……………11
- お手入れについて……………11
- 保管について……………12
- 故障かなと思ったら……………12
- 愛情点検について……………13
- 仕様……………13
- アフターサービスについて…14・15
- メモ……………16・17
- 無料修理規定……………18
- 保証書……………裏表紙

安全上のご注意

- ご使用前に、この「安全上のご注意」をよくお読みのうえ、正しくお使いください。
- ここに示した注意事項は、製品を安全に正しくお使いいただき、あなたや他の人々への危害や損害を未然に防止するためのものです。また注意事項は、危害や損害の大きさと切迫の程度を明示するために、誤った取扱いをすると生じることが想定される内容を「警告」、「注意」に区分しています。いずれも安全に関する重要な内容ですので、必ず守ってください。

 警告	人が死亡または重傷を負う可能性が想定される内容
 注意	人が損害を負う可能性および物的損害のみの発生が想定される内容





絵表示の例

 ○記号は、「禁止」の行為を示しています。(左図の場合は分解禁止)
 ●記号は、行為を強制・指示するものです。(左図の場合は電源プラグを抜く)

- お読みになったあとは、お使いになる方がいつでも見られるところに必ず保管してください。

警告

 禁止	次の人は使用しない。 医師からマッサージを禁じられている人。(例:血栓(塞栓)症、重度の動脈りゅう(瘤)、急性静脈りゅう(瘤)、各種皮膚炎および皮膚感染症[皮下組織の炎症を含む]など)症状を悪化させる原因になります。
	マッサージ以外の目的に使用しない。また、頭、胸、腹、骨部へは使用しない。 事故やけがの原因になります。
	乳幼児や自分で意思表示できない人に使わせない。 事故やけがの原因になります。
	安全に責任を負う人の監督または指示がない限り、子供や補助を必要とする人に使わせない。 事故やけがの原因になります。
	子供には本体の上に乗らせたり遊ばせたりしない。 事故やけがの原因になります。
	強く押しつけて使用しない。 皮膚や筋肉を痛める原因になります。
	本体の上にとったり、座面以外の場所に座らない。 転倒による事故やけが、故障の原因になります。
	電源コードや電源プラグが破損したり、コンセントの差し込みがゆるいときは使用しない。 電源コードや電源プラグが破損した場合は、お買い上げ販売店またはお客様ご相談センターに修理を依頼する。 そのまま使い続けると感電やショート、火災の原因になります。
	電源コードを無理に曲げたり、引っ張ったり、束ねたり、本体に巻きつけたりしない。 また、重いものをのせたり、熱器具に近づけて使用しない。 感電や火災の原因になります。
	フトンや毛布をかぶせたりして使用しない。 発火やモーターの温度上昇による故障の原因になります。
ストーブなど火気の近くで使用したり、たばこを吸いながら使用しない。 また、ホットカーペットなどの暖房器具の上で使用しない。 火災の原因になります。	

 禁止	アース線はガス管、電話線、避雷針、水道管(途中がプラスチック)などに接続しない。 感電や火災・事故の原因になります。
 分解禁止	水などをこぼしたり、ぬれた身体で使用しない。 感電やショート、故障の原因になります。
 水場使用禁止	浴室など湿度の高い場所では使用しない。 感電やけが、故障の原因になります。
 強制	医師の治療を受けているときや次の人は必ず医師に相談のうえ使用する。 <ul style="list-style-type: none"> ●ペースメーカーなどの電磁障害の影響を受けやすい体内植込み型医療用電気機器を使用している人 ●悪性腫瘍のある人 ●妊娠中や出産直後の人 ●糖尿病などによる高度な末梢循環障害による知覚障害のある人 ●皮膚に創傷のある人 ●体温38℃以上の有熱期にある人(倦怠感、悪寒、血圧変動など急性炎症症状の強い時期や衰弱しているときなど) ●心臓に障害のある人 ●安静を必要とする人 ●骨粗しょう症の人、脊椎の骨折、捻挫、肉離れなど、急性[疼痛性]疾患の人 ●背骨に異常がある人、曲がっている人 ●かつて治療を受けたところ、または疾患部へ使用する人 ●けんしょう(腱鞘)炎の人 ●本品を使用しても効果がみられない人 ●その他医療機関で治療中の人 事故や体調不良をおこす原因になります。
	使用前に必ずマッサージ機構部の張地が破れていないか確認する。 また、その他の部分にも破れがないか確認する。 どんなに小さな破れでもただちに使用を中止し、電源プラグを抜き、修理を依頼してください。 けがや感電の原因になります。
	背もたれ、フットレストを動作させるときは、必ず周囲に人やペットがいないことを確認する。 またフットレストのすき間に足や手、身体を入れない。 事故やけがの原因になります。
	交流100Vで使用する。 火災や感電の原因になります。
	電源プラグを定期的に掃除する。 ホコリの付着・湿気などで絶縁不良になり漏電火災の原因になります。

注意

 禁止	次のようなときは使用しない。 ●疲労が激しいとき ●酒に酔っているとき ●湿疹が生じているとき 体調不良をおこす原因になります。
	食前、食後の1時間は使用しない。 体調不良をおこす原因になります。
	肌の弱い人は素肌で使用しない。 けがやけがの原因になります。
	機構部や背もたれ、座クッションやフットレストの間に足や手、身体を入れない。 事故やけがの原因になります。
	首の周辺をマッサージするときは、もみ玉の動きに注意し、過度に強いマッサージをしない。 逆効果やけがの原因になります。
	もみ玉へ無理な力をかけたり、長時間の連続使用はしない。 安全装置が動き動作が止まることがあります。
	他の治療器具と同時に使用しない。 体調不良をおこす原因になります。

 禁止	<p>使用中は眠らない。 事故やけがの原因になります。</p>
	<p>背もたれが倒れ、フットレストが上がった状態で座ったり降りたりしない。 転倒による事故やけが、故障や破損の原因になります。</p>
	<p>フットレストの上には乗らない。フットレストに脚を入れた状態で立ち上がらない。 転倒による事故やけが、故障の原因になります。</p>
	<p>人または物をのせたまま移動しない。 転倒による事故やけがの原因になります。</p>
	<p>施療部位にアクセサリなどの硬いものをつけて使用しない。 機構部に接触してけがの原因になります。</p>
	<p>使用中にコネクタや電源プラグを抜いたり、電源スイッチを切らない。 故障の原因になります。</p>
 強制	<p>1回の使用時間は15分以内にする。 また、一箇所への連続使用は3分以内にする。 1日の使用時間は30分以内にする。 長時間の連続使用は必要以上の刺激となり、逆効果やけがの原因になります。</p>
	<p>はじめはマッサージの動きを確認してから、弱い刺激を短い時間で使用する。 強い刺激に慣れていないと逆効果やけがの原因になります。</p>
	<p>もみ玉の位置を確認したうえで、ゆっくり座る。 身体をまっすぐにして、首および背骨が左右のもみ玉の間にくるようにする。 事故やけがの原因になります。</p>
	<p>脚を入れない状態でエアーマッサージを動作させない。 エアータグの耐久性が低下する原因になります。</p>
	<p>使用中、身体に異常を感じたときはただちに使用を中止し、医師に相談する。 事故や体調不良をおこす原因になります。</p>
	<p>水平な場所で使用する。 本体が倒れて事故やけがの原因になります。</p>
	<p>畳やフローリングなど傷つきやすい床の上で使用する場合は、マットなどを敷く。 床が傷つく原因になります。</p>
	<p>使用後は電源スイッチを「OFF」にして電源プラグをコンセントから抜く。 本品で遊ぶことがないように子供を監視する。 子供のいたずらによる事故やけがの原因になります。</p>
	<p>使用後は電源コードやリモコンコードのねじれをほどいて保管する。 断線やショートの原因になります。</p>
	<p>電源プラグを抜くときは、接続部に無理な力をかけないよう、必ず電源プラグを持って引き抜く。 感電やショート、故障の原因になります。</p>
	<p>故障が見つかったら、すぐに使用を止め、電源プラグをコンセントから抜く。 事故やけがの原因になります。</p>
	 アース線をつける
<p>使用時以外は電源プラグをコンセントから抜く。 ホコリの付着・湿気などで絶縁不良になり、漏電火災の原因になります。</p>	
 電源プラグを抜く	<p>お手入れの際は、電源プラグをコンセントから抜く。また、ぬれた手でプラグにふれない。 感電ややけどの原因になります。</p>
	<p>停電のときはただちに電源スイッチを「OFF」にし、電源プラグを抜く。 停電復帰時に事故やけがの原因になります。</p>

各部の名称とはたらき

本 体

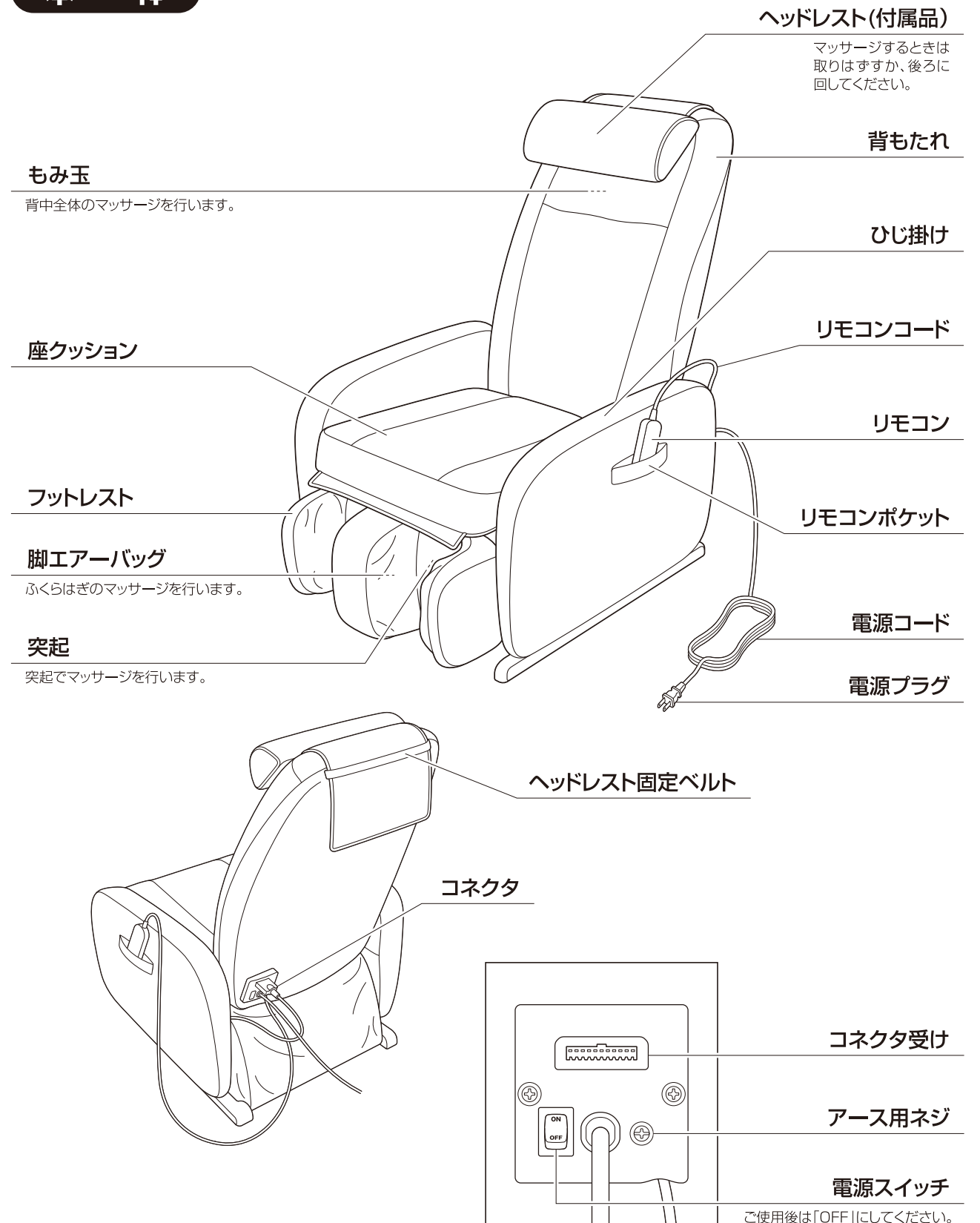

●付属品は必ず本機に同梱されているものをお使いください。

各部の名称とはたらき

リモコン

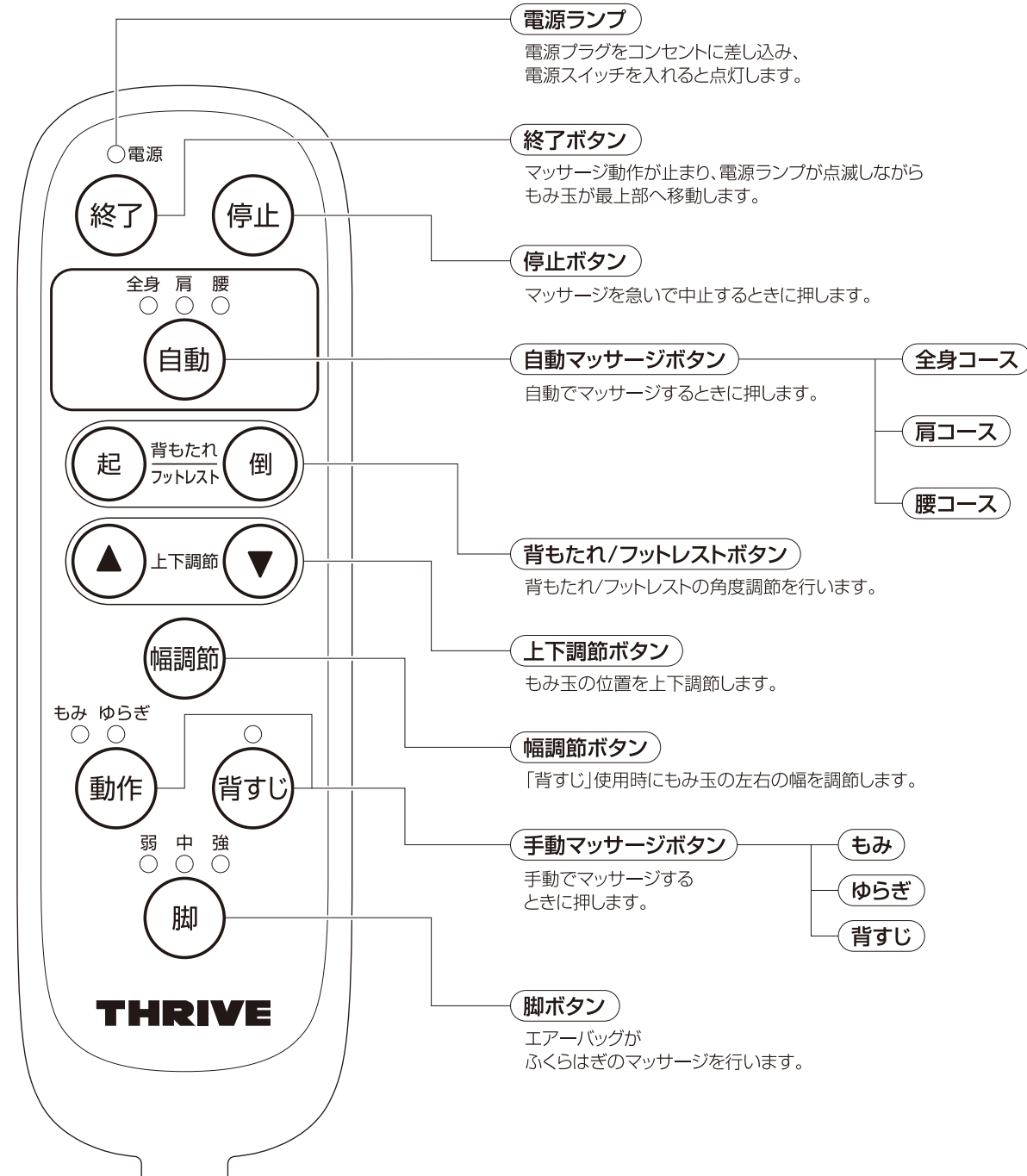

マッサージの前に

組み立て方

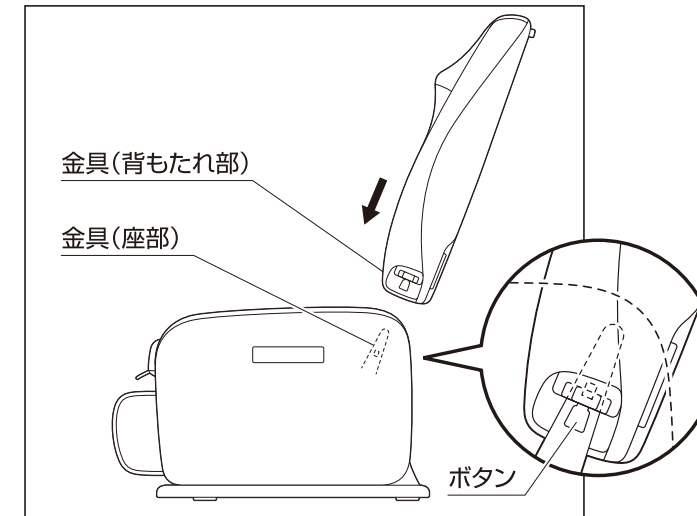

- 背もたれ部の金具を座部の金具に「カチッ」と音がするまで差し込んでください。
 - 差し込み後に背もたれ部を引き上げ、抜けないことを確認してください。
 - 間違って片側の金具だけが差し込まれた場合は、背もたれ部の金具にあるボタンを押しながら、引き上げてください。

ボタンを押さないで背もたれを持ち上げると、取り付け部が破損する原因になります。

注意 重量物ですので背もたれ部の取り付けは必ず2人で行ってください。

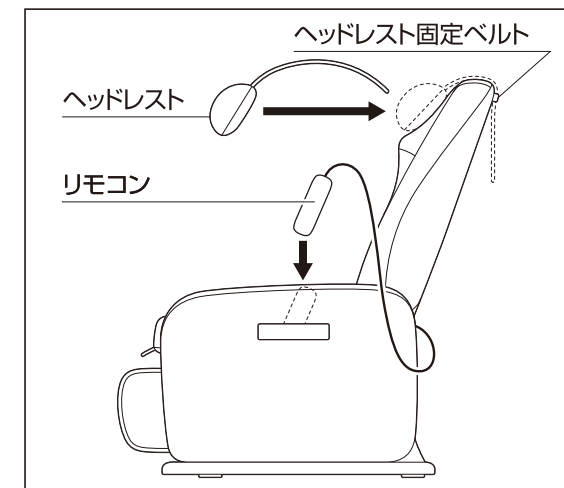

- ヘッドレストを背もたれのヘッドレスト固定ベルトに通してください。
 - リモコンをリモコンポケットにセットしてください。

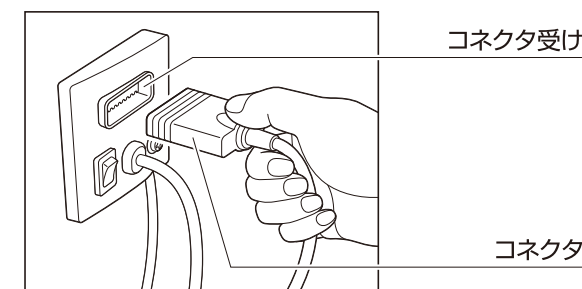

- 座部後ろから出るコネクタを背もたれ後ろにあるコネクタ受けに奥までしっかり差し込んでください。(コネクタには注意書きシールが貼られていますので注意の文字を上にして差し込んでください。)

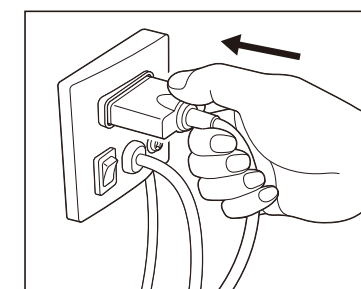

設置のしかた

- 背もたれを倒した状態で背もたれの後ろに50cm以上、フットレストを上げた状態でフットレストの前に60cm以上のすき間をあけて水平な場所に設置してください。
- ホットカーペットなどの暖房器具の上に設置しないでください。
- 直射日光が長時間あたるところに設置しないでください。合成皮革が変色や変質の原因になります。
- 畳やフローリングなど傷つきやすい床の上で使用する場合は、本体の下にマットなどを敷いてください。
- 重量物ですので必ず2人で運んでください。
- 移動するときは、ひじ掛けの下を持ち(背もたれやフットレストは持たないで)移動してください。

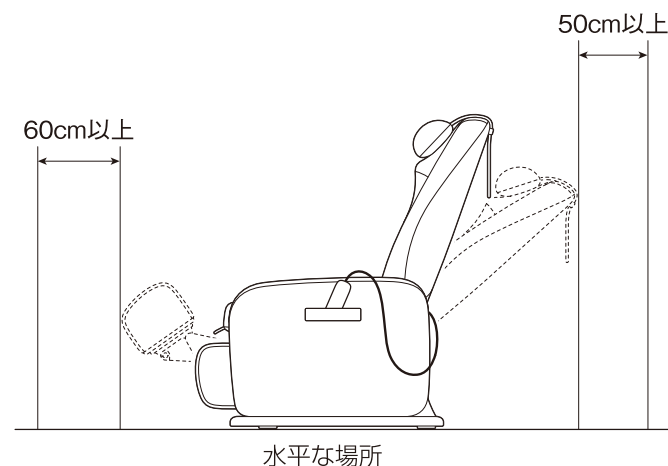

アースについて

- アース線を本体のアース端子(ネジ)と電源コンセントのアース端子に取り付けてください。

電源コンセントにアース端子がない場合

- お買い上げの販売店、電気工事店に相談しアース工事(D種<第三種>接地工事)をしてください。(アース工事費は本製品の価格には含まれておりません)

取り付けてはいけないところ

- ガス管……………爆発や引火の原因になります。
- 電話線や避雷針…落雷のとき、感電や発火の原因になります。
- 水道管……………途中からプラスチックの場合はアースになりません。

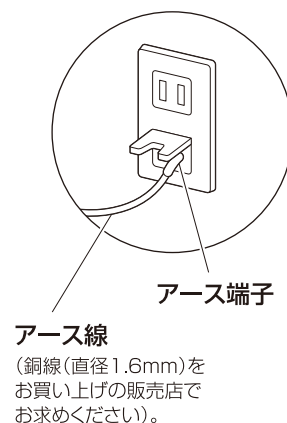

ご使用前の確認

使用前に必ず張地が破れていないか確認し、破れがあるときはただちに使用を中止してください。

- 張地を外した状態や破れた状態で使用しないでください。破れた場合は使用を中止し、電源プラグを抜き、修理を依頼してください。
- 施療部位にアクセサリなどの硬いものをつけて使用しないでください。事故やけが、故障の原因になります。
- ポケットの中にもものを入れて使用しないでください。事故やけが、ものの破損の原因になります。
- 頭、胸、腹、骨部へは使用しないでください。事故やけがの原因になります。
- 電源プラグが確実に接続されているか確認してください。
- リモコンの各ボタンがすべて正しく動作するか確認してください。
- はじめはマッサージの動きを確認してから、弱い刺激を短い時間で使用してください。

警告

子供には本体の上に乗せたり遊ばせたりしない。使用前に必ずマッサージ機構部の張地が破れていないか確認する。また、その他の部分にも破れがないか確認する。どんなに小さな破れでもただちに使用を中止し、電源プラグを抜き、修理を依頼してください。けがや感電の原因になります。

注意

1回の使用時間は15分以内にする。また、一箇所への連続使用は5分以内にする。1日の使用時間は30分以内にする。長時間の連続使用は必要以上の刺激となり、逆効果やけがの原因になります。

使用方法

電源の入れ方

1. 電源プラグを差し込む前に、電源スイッチが「OFF」になっていることを確認してコネクタをコネクタ受けに接続してください。
2. 電源プラグをコンセントに差し込んでください。
3. 電源スイッチを「ON」にしてください。リモコンの電源ランプが点灯します。

背もたれとフットレストの角度調節

リモコンの背もたれ/フットレスト **起** **倒** ボタンを押すと、背もたれが起倒し、連動してフットレストが上下します。

背もたれのリクライニング角度は床面に対して約110°から約140°の間で調節できます。

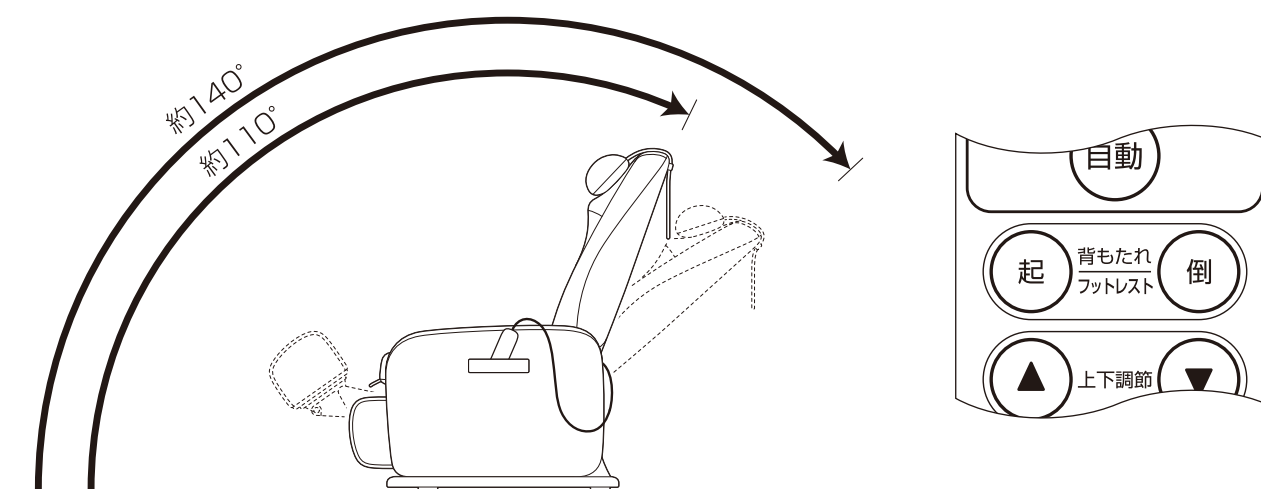

警告

背もたれ、フットレストを動作させるときは、必ず周囲に人やペットがいないことを確認する。またフットレストや背もたれのすき間に足や手、身体を入れない。事故やけがの原因になります。

自動マッサージ

1. **自動** ボタンを押すと自動マッサージを開始します。

あらかじめ設定された3種類の動作でマッサージします。

全身 は、全身をマッサージします。

肩 は、肩を重点的にマッサージします。

腰 は、腰を重点的にマッサージします。

- 自動マッサージは脚マッサージが同時に動作します。

脚 ボタンを押すごとに「弱-中-強-停止」の順番に切り替わります。

2. マッサージをやめたいときに **終了** ボタンを押すと、マッサージ動作が止まり、

電源ランプが点滅しながらもみ玉が最上部へ移動します。

マッサージを急いで中止したいときに **停止** ボタンを押すと、全ての動作が止まります。

- 刺激が強すぎる時はタオルなどをあてがい、もみ玉の感触を調節してください。強い刺激のまま使用を続けるとけがの原因になります。
- はじめはマッサージの動きを確認してから、弱い刺激を短い時間で使用してください。強い刺激に慣れていないと逆効果やけがの原因になります。

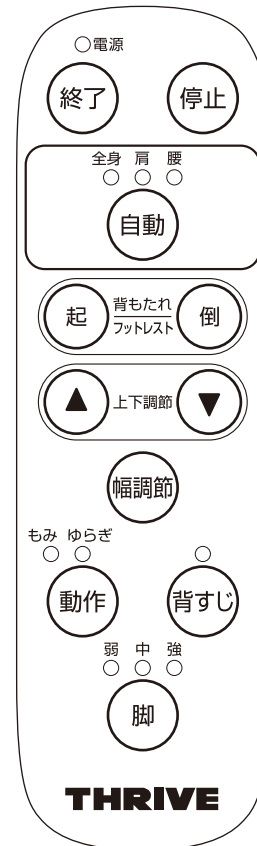

手動マッサージ

1. **動作** ボタン、**背すじ** ボタンを押すと手動マッサージを開始します。

単独動作(ひとつの動作)、複合動作(ふたつの動作)に切り替えながら、お好みのマッサージを行っていただけます。

単独動作…………… **もみ** **ゆらぎ** **背すじ**
(ひとつの動作)

複合動作…………… **もみ** + **背すじ** **ゆらぎ** + **背すじ**
(ふたつの動作の組み合わせ)

- どちらかの動作を停止させて単独動作に切り替えることもできます。

2. **もみ** もしくは **ゆらぎ** の動作をお選びの場合は

上下調節 **▲** **▼** ボタンを押してもみ玉の高さを調節してください。

上下調節 **▲** ボタンを押している間、もみ玉が移動します。

最上部まで上がると止まります。

上下調節 **▼** ボタンを押している間、もみ玉が移動します。下限まで下がると止まります。

3. **背すじ** 使用時は **幅調節** ボタンで、もみ玉の左右の幅を無段階に調節することができます。

4. マッサージをやめたいときに **終了** ボタンを押すと、マッサージ動作が止まり、電源ランプが点滅しながらもみ玉が最上部へ移動します。

マッサージを急いで中止したいときに **停止** ボタンを押すと、全ての動作が止まります。

脚マッサージ

1. **脚** ボタンを押すと、脚マッサージを開始します。

エアバッグがふくらはぎをマッサージします。

ボタンを押すごとに「弱-中-強-停止」の順番に切り替わります。

- 脚エアバッグがマッサージしたい部分に当たらないときは、背もたれや、フットレストの角度を調節したり、身体や脚をずらして調節してください。

- 刺激が弱いときはタオルなどをあてがい、エアバッグの感触を調節してください。

- フットレストには突起が内蔵されており、脚エアバッグによるマッサージ時にふくらはぎ裏を刺激します。



⚠ 注意

座らない状態でエアバッグを動作させない。
エアバッグの耐久性が低下する原因になります。

フットレストの使用例

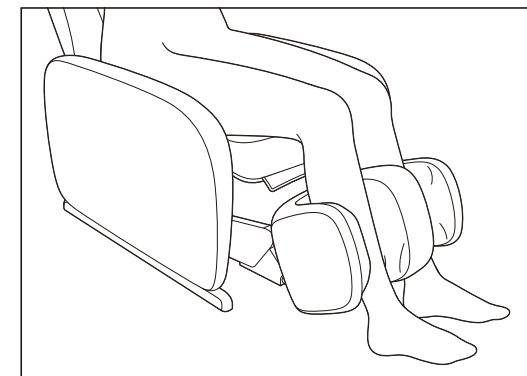

ふくらはぎのマッサージ

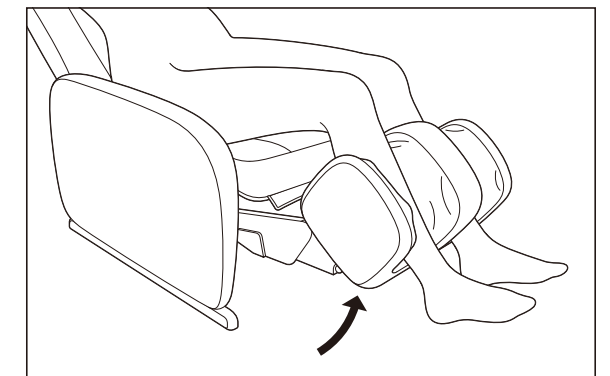

フットレストを上げた状態でふくらはぎのマッサージ

オートタイマーについて

使い過ぎや切り忘れを防止するため、動作開始から約15分で自動的に止まります。

停電時のご注意

停電復帰時の事故やけがを防止するため、電源スイッチを「OFF」にし、電源プラグをコンセントから抜いてください。

使い終わったら

1. **終了** ボタンを押してください。
マッサージ動作が止まり、電源ランプが点滅しながらもみ玉が最上部へ移動します。
背もたれが倒れ、フットレストが上がった状態の場合は、
起 ボタンを押して背もたれを起し、フットレストを下げてください。
2. 電源スイッチを「OFF」にしてください。
3. 電源プラグをコンセントから抜いてください。



注意

椅子の乗り降りには必ず、フットレストが完全に下がった状態で行う。
転倒による事故やけが、故障の原因になります。

使用上のご注意

- 合成皮革が変色や変質する原因になります。
長くお使いいただくために次の使用にご注意ください。
- 風呂あがりなど、体が汗ばんだ状態で使用しないでください。
 - 整髪料や化粧品などを接触させないでください。
 - ビニール製品や壁紙に長時間接触させないでください。

お手入れについて

本体

- 柔らかい乾いた布でふき取ってください。
- 汚れがひどい場合は、ぬるま湯にうすめた中性洗剤を含ませた布をよくしぼってからふき、仕上げに乾いた布で水分をふき取ってください。

布部分

- ぬるま湯にうすめた中性洗剤を含ませた布をよくしぼってからふき取ってください。
- 仕上げに水を含ませ、よくしぼった布でふき取ってください。

リモコン

- 柔らかい乾いた布でふき取ってください。



注意

お手入れの際はシンナー、ベンジン、アルコール、熱湯、アイロンやドライヤーは使用しない。
変色・変形の原因になります。

保管について

- 電源プラグをコンセントから抜き、アース線を取りはずしてください。
- 汚れやホコリを取り、湿気が少なく直射日光があたらない場所に保管してください。
- 電源コード、リモコンコードはねじれをほどこいて保管してください。

故障かなと思ったら

点検、修理を依頼される前に下記のご確認をお願いします。

症 状	調べるところ
● もみ玉と布がすれる音 ● 張地とその他がすれる音 ● マッサージ動作時のモーター音 ● エアーマッサージ中の加圧および減圧の音 ● 背もたれ/フットレストボタン、上下調節ボタンの使用時のタイムラグが大きい	● 構造上のもので機能などに影響はありません
● もみ玉が止まる	● 無理な力がかかっていませんか 下記「安全装置について」を参照
● 動作しない、動作が止まる	● リモコンの電源ランプはついていませんか ● 電源プラグが抜けていませんか ● 電源スイッチが「OFF」になっていませんか ● オートタイマーが働き停止状態になっていませんか

症 状	直し方
● 動作せずリモコンのランプが点滅する	● 電源プラグを差し直してください (外来雑音による、誤動作が考えられます)
● 連続使用時にマッサージが止まる (電源ランプは点灯している)	● モーターの温度上昇のため、安全装置が働いています しばらく本体を休ませて(1時間程度)から再度動作を確認してください

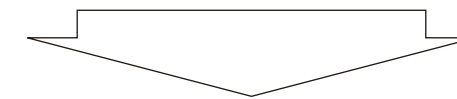



機器に異常音や動作しないなどの異常や故障が発見された場合は、ただちに使用を中止してください。
電源プラグをコンセントから抜いて、お買い上げ販売店またはお客様ご相談センターに点検、修理を依頼してください。

安全装置について

もみ玉に無理な力がかかると安全装置が働き動作が止まることがあります。そのときは一度電源スイッチを「OFF」にし、少し時間を置いてから再度電源スイッチを「ON」にしてください。特に体重100kg以上の方は身体を浮かせ気味にしてお使いください。

愛情点検について

しばらく使用しなかった機器を使用するときは、使用前に機器が正常に動作することを確認してください。

 愛情点検	このような症状はありませんか。 ● こげくさいにおいがする ● 電源コード、プラグが異常に熱い ● コードを動かすと通電したり、しなかったりする ● その他異常がある		故障や事故防止のため使用を中止し、電源プラグをコンセントから抜いて、必ずお買い上げ販売店またはお客様ご相談センターに点検、修理をご相談ください。
---	---	---	--

仕様

販売名	マッサージチェア CHD-3811
医療機器認証番号	306AHBZX00031A01
一般的名称	家庭用電気マッサージ器
定格電圧	AC100V
定格周波数	50/60Hz
定格入力	71W
定格時間	20分
オートタイマー	約15分
もみ玉幅調節	無段階
もみ回数(背面)	約27回/分
ゆらぎ回数(背面)	約27回/分
背すじ全体速さ(往復)	約78秒
背すじ全体移動距離(最長)	約51cm
エアーマッサージ空気圧	80kPa以下
背もたれ角度	約110°～約140°
外形寸法	背もたれ/フットレスト 収納状態 幅 約62cm×奥行 約88cm×高さ 約91.5cm 背もたれ/フットレスト 出た状態 幅 約62cm×奥行 約138cm×高さ 約76.5cm
質量	約23.5kg
電源コード長さ	約2m
張地	合成皮革、ポリエステル、ポリウレタン
付属品	ヘッドレスト
製造販売元	大東電機工業株式会社 〒577-0026 大阪府東大阪市新家東町2-38
医療機器製造販売業許可番号	27B2X00055

アフターサービスについて

- 保証書(裏表紙)
保証書は所定事項の記入および記載内容をご確認いただき大切に保管してください。
- 保証期間中に修理を依頼される場合
保証書の記載内容に従って修理いたします。
- 保証期間を過ぎて修理を依頼される場合
修理すれば使用できる場合は、ご希望により有料で修理させていただきます。
- 補修用性能部品の最低保有期間
当社は補修用性能部品の製造打ち切り後最低6年間保有しております。(ただし、縫製部品は除きます)。補修用性能部品とは、その製品の機能を維持するために必要な部品です。
- その他ご不明な場合
修理に関するご相談ならびにご不明な点は、お買い上げ販売店またはお客様ご相談センターにお問い合わせください。

地球の環境保護のため、廃棄するときは各自治体の取り決めにしただってください。

お客様ご相談センターのご案内

製品の返品・返金などについては、お買い上げ販売店にお問い合わせください。

製品のお取り扱い方法、修理などのご相談は

フリーダイヤル  **0120-064-762**

※お客様がご加入されている電話（NTT以外の一般回線、IP電話など）によっては、ご利用できない場合がございます。

上記番号がご利用できない場合は下記番号にお問い合わせください。

TEL 086-722-3482

FAX 086-722-5055

岡山大東電機工業株式会社
〒709-3104 岡山県岡山市北区建部町角石谷 1503-1

【受付時間(祝日を除く月～金)9:00～17:00】

都合によりお休みさせていただくことがあります。

お客様の個人情報のお取り扱いについて

お客様よりお知らせいただいた氏名・住所などの個人情報は、弊社製品のご相談への対応や修理およびその確認などに利用させていただく場合がございますので、ご了承ください。なお、お客様の個人情報は弊社で責任をもって管理し、第三者への開示や他の目的には使用いたしません。

メモ

THRIVE

スライヴ

保証書

持込修理

マッサージチェア CHD-3811

お買い上げ日	保証期間
年 月 日	お買い上げ日より1年間

お客様	
フリガナ	
お名前	様
住所 〒	
電話番号	

販売店	
-----	--

この保証書は、本書記載内容で無料修理させていただくことをお約束するものです。したがって、この保証書によって保証書を発行している者(保証責任者)およびそれ以外の事業者に対するお客様の法律上の権利を制限するものではありません。

本書は再発行しませんので、大切に保管してください。

通信販売などで購入された場合は、製品の送り状に記載された着荷日をお買い上げ日とさせていただきます。

販売店欄に記入のない場合は、お買い上げ販売店にお申し出いただき、記入を受けてください。

お客様にご記入いただいた保証書の控えは、保証期間内のサービス活動およびその後の安全点検活動のために記載内容を利用させていただく場合がございますので、ご了承ください。

P18の無料修理規定をご覧ください。

製造販売元

大東電機工業株式会社

〒577-0026 大阪府東大阪市新家東町2-38